

MADVELL

Active



Návod k zařizení

Hodinky Madvell Active



PŘEDNÍ ČÁST

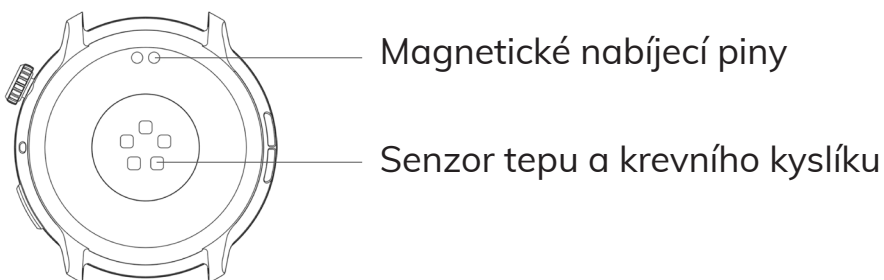

ZADNÍ ČÁST

Jdeme na to!

Následující kroky zaberou přibližně 5 až 10 minut.
Vyberte si prosím vhodný čas pro zahájení nastavení.

- 1 Nasad' → 2 Zapni → 3 Nastav → 4 Začni používat!

1) Nasazení řemínku a hodinek

Pro optimální přesnost dat a měření dodržujte při nošení hodinek následující pokyny:

1. Provlékněte delší pásek sponou jako na prvním obrázku.
2. Upravte si pohodlnou těsnost a poté zatlačte otvory na delším pásku na kovovou sponu kratšího pásku.
3. Provlékněte delší pásek otvorem kratšího pásku a utáhněte.

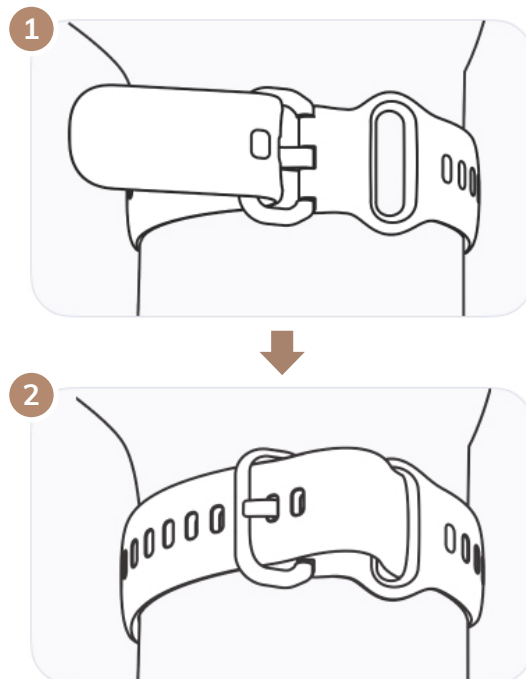

2) Zapnutí hodinek

Stiskněte a držte korunku, dokud se nezobrazí úvodní obrazovka.

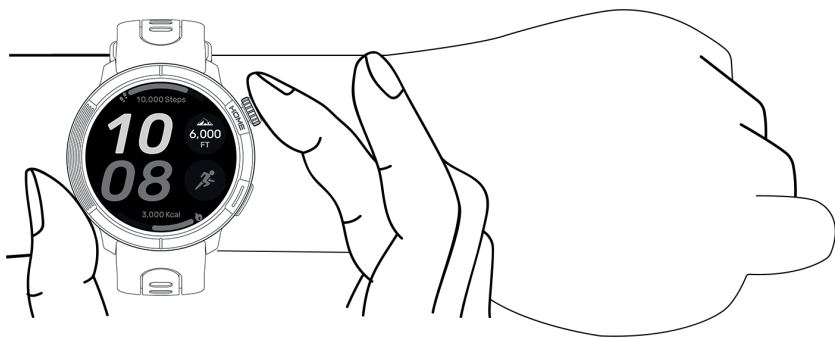

Poznámka: Pokud se hodinky nedají zapnout, může to být způsobeno vybitím baterie v důsledku dlouhé nečinnosti. Nabíjejte je prosím přibližně 10 minut a počkejte, až se automaticky zapnou.

3) Propojení aplikace a hodinek

KROK 1: STÁHNĚTE SI APLIKACI FITBEING.

Stáhněte si a nainstalujte aplikaci **Fitbeing**.



- U telefonů Android přejděte na Google Play.
- Pro iPhone přejděte do obchodu App Store.



Můžete také naskenovat QR kód vlevo a rychle přejít do aplikace **Fitbeing** v obchodě s aplikacemi.

KROK 2: SPÁRUJTE S APLIKACÍ

Otevřete aplikaci Fitbeing a na domovské stránce vyberte „**Připojit zařízení**“. Postupujte podle pokynů pro párování „**Madvell Active**“ přes Bluetooth. Poté můžete hodinky začít používat.

Pozor důležité:

1. Hodinky se párují s aplikací, nikoliv přímo s telefonem! Nepárujte hodinky přímo s nastavením Bluetooth vašeho telefonu, protože to může bránit aplikaci Fitbeing v připojení.
2. Chcete-li zajistit úspěšné párování, udělte aplikaci Fitbeing oprávnění pro přístup k Bluetooth, k poloze (trvale), fotoaparátu, oznámením a volání.

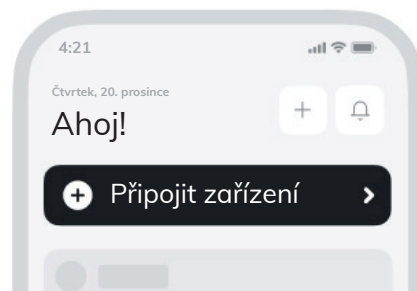

Vyhledání Bluetooth

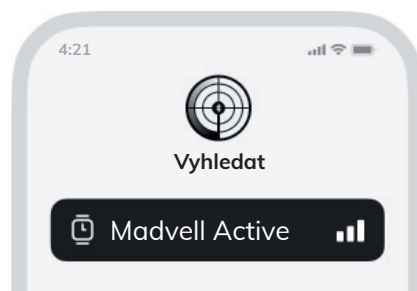

4) Ovládání hodinek

OVLÁDÁNÍ DOTYKOVÉHO DISPLEJE

Plně podporuje dotykové ovládání (přejedte, klepněte, dotkněte se a podržte).

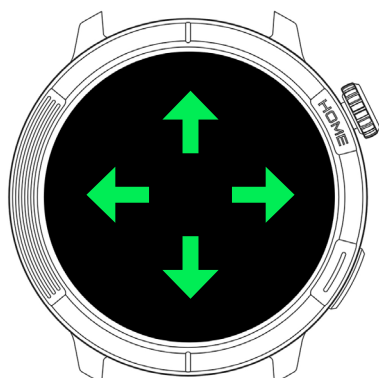

- ↑ Nahoru
- ← Doleva
- Doprava
- ↓ Dolů

BĚŽNÉ ZPŮSOBY POUŽITÍ KORUNKY HODINEK

Stisk korunky

1. Stiskem korunky se hodinky probudí a rozsvítí displej.
2. Po probuzení hodinek a opětovném stisknutí korunky se otevře menu hodinek.
3. Stisknutím korunky ve funkci se funkce zavře.

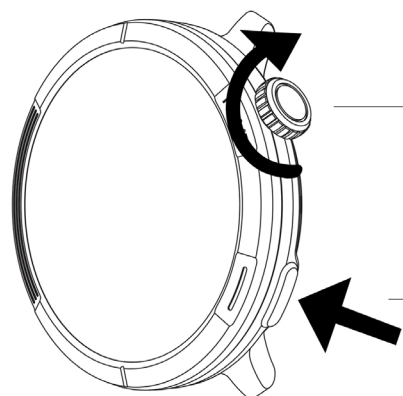

Otáčení korunky

Stisk tlačítka

Otáčení korunky

1. Přepíná mezi funkcemi na hlavní obrazovce nebo v menu.
2. Upravuje hlasitost volání nebo zvuků.

Stisk tlačítka

1. Stisk tlačítka pro Sporty / Cvičení.
2. Dlouhý stisk aktivuje SOS.

Ostatní funkce

NOTIFIKAČNÍ CENTRUM

Sjedte prstem dolů po displeji.

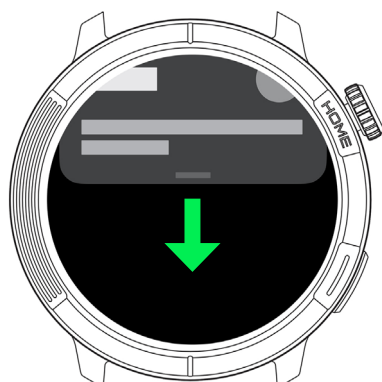

V aplikaci Fitbeing si můžete nastavit aplikace, u kterých chcete dostávat upozornění na chytré hodinky, a také můžete zakázat upozornění pro určité aplikace.

Chcete-li synchronizovat oznámení ze systémového telefonu iOS:

1. Ujistěte se, že je Bluetooth na vašem párovaném telefonu povolený a že je v dosahu připojení hodinek (do 10 metrů).
2. V nastavení Bluetooth vašeho telefonu povolte pro hodinky oprávnění „Sdílet systémová oznámení“.

Chcete-li synchronizovat oznámení ze systémového telefonu Android:



1. Ujistěte se, že je Bluetooth na vašem párovaném telefonu povolený a že je v dosahu připojení hodinek (do 10 metrů).
2. Ujistěte se, že váš telefon udělil aplikaci Fitbeing oprávnění jako „Bluetooth“, „Poloha“ a „Oznámení“ a ponechte aplikaci spuštěnou v popředí.

Ovládací centrum













Přístup do Ovládacího centra, prstem vyjedte nahoru. Ovládá funkce jako Tichý režim, režim Spánku, Always-on Display a upravíte jas obrazovky nebo hlasitost.

Stavové informace

-  Baterie: Ukazuje aktuální zbývající úroveň baterie hodinek.
-  Připojení Bluetooth: Zobrazuje stav připojení Bluetooth mezi hodinkami a spárovaným telefonem.

Rychlé nastavení

-  Soustředění: Umožňuje vybrat režim spánku nebo režim Nerušit.
-  Spánek: Deaktivuje vždy zapnutý displej a funkce zvednutí zápěstí a přidá režim nerušit. Budíky a časovače stále fungují.
-  Nerušit: Deaktivuje zvuková upozornění na zprávy a hovory, ale budíky a časovače stále fungují.
-  Always-on Display: Umožňuje funkci Always-on display, kdy obrazovka zůstane zapnutá i ve ztlumeném stavu.
-  Raise to Wake: Aktivuje funkci zvedání zápěstí, kdy se obrazovka automaticky rozsvítí, když zvednete zápěstí.
-  Svítilna: Otevře aplikaci baterky a vyzařuje světlo z hodinek.
-  Zámek / Vodní zámek: Když je povoleno, hodinky se uzamknou, aby se zabránilo poškození vodou. Stiskněte a podržte korunku pro odemknutí a vysušení.
-  Najít můj telefon: Pomáhá vám najít spárovaný telefon, když je v blízkosti.
-  Zvuková upozornění: Aktivací této možnosti přepnete do tichého režimu.
-  Jas obrazovky: Upravuje jas obrazovky přejetím nahoru nebo dolů.

Rychlé funkce



Přímo na hlavní obrazovce otáčením korunky či posunutím obrazovky doleva nebo doprava přepínáte mezi funkcemi jako Aktivita, Tep, Spánek, Návrhy, Počasí a Cvičení.

Aktivita: Můžete si zobrazit kroky, kalorie a vzdálenost za aktuální den.

Srdeční frekvence: Automaticky změří váš srdeční tep a zobrazí údaje o srdečním tepu za posledních 6 hodin.

Spánek: Můžete si zobrazit délku spánku, čas spát, čas probuzení a údaje o spánku za posledních sedm dní.

Návrhy: Nedávno používané aplikace, rychlé procházení údajů o zdraví, cvičení a dalších a ovládání přehrávání hudby.

Počasí: Můžete si prohlédnout počasí za poslední 4 hodiny.

Cvičení: Můžete si zobrazit historii cvičení za daný týden a rychle zahájit poslední cvičení.

Přepnutí ciferníku

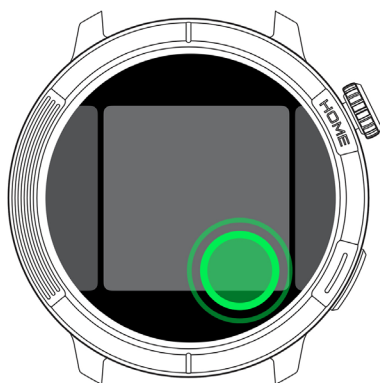

1. Změna ciferníku: Držte prst na hlavní obrazovce 1 sekundu. Poté vyberte ciferník. Nové ciferníky nahrajete pomocí aplikace.

2. Přidat nový ciferník:

- V aplikaci Fitbeing přejděte do Galerie ciferníků a vyberte preferovaný ciferník.
- Přízpusobte si vybraný ciferník v sekci „Galerie ciferníků“ a klepněte na „Instalovat“.
- V „Galerii ciferníků“ můžete odstranit nainstalované ciferníky a upravit přizpusobené možnosti ciferníků.

3. Nastavení personalizace:





- Fotografický ciferník: Můžete přidat více fotografií jako tapetu pro svůj ciferník a rychle mezi nimi přepínat klepnutím na ciferník přímo na hodinkách.
- Přízpusobený ciferník: Některé ciferníky podporují přizpusobení, což vám umožňuje nastavit barvy, styl nebo rychlé funkce podle vašich preferencí. Klepnutím na rychlé funkce na ciferníku rychle spustíte odpovídající aplikace na hodinkách.

4. Povolit Always-on Display:

- V Ovládacím centru můžete rychle přepnout nastavení „Vždy zapnuté zobrazení“ pro ciferník.
- V nastavení hodinek přejděte na „Nastavení > Displej a jas“ a povolte nebo vypněte nastavení „Vždy zapnutý displej“.
- Můžete také přejít do části „Profil > Moje hodinky > Displej a jas“ aplikace a přepnout u hodinek přepínač „Vždy zapnutý displej“.

5. Stavová lišta:

Priorita: Vodní zámek > Spánek > Nerušit > Bod s upozorněním > Slabá baterie

-  Vodní zámek: Když je povolen režim vodního zámku, v horní části ciferníku se zobrazí ikona vodního zámku.
-  Spánek: Když je aktivován režim spánku, v horní části ciferníku se zobrazí ikona spánku.
-  Nerušit: Když je povolen režim Nerušit, v horní části ciferníku se zobrazí ikona Nerušit.
-  Indikátor nepřečtených oznámení: Když je aktivováno připomenutí oznamovací tečky a existují nepřečtená oznámení, v horní části ciferníku se zobrazí tečka.
-  Slabá baterie: Když je úroveň baterie nižší než 20 %, zobrazí se v horní části ciferníku upozornění na vybitou baterii.

Aktivita a zdraví

1. ZÁZNAMY O DENNÍ ČINNOSTI



Procházet údaje o aktivitách

- Stisknutím korunky vstoupíte do centra aplikací, výběrem „Aktivita“ otevřete aplikaci a zobrazíte kalorie při aktivitě, době cvičení, době stání, kroky, vzdálenosti a také údaje o denním tréninku a dechovém cvičení.
- Na pravé straně ciferníku je karta rychlého přístupu označená „Aktivita“ pro rychlé zobrazení klíčových informací.

Stanovení cílů: V aplikaci Fitbeing > Aktivita > Nastavit cíle si můžete nastavit denní cíle pro aktivitu, cvičení, stání a počet kroků.

2. KROKY



Zaznamenejte počet kroků každou hodinu:

1. Stiskněte a otáčejte korunkou pro vstup do centra aplikace, poté klepněte na „Počet kroků“ pro vstup do rozhraní pro počítání kroků.
2. Vypočítejte průměrný počet kroků za den.

3. SRDEČNÍ FREKVENCE

Hodinky jsou vybaveny zápěstním optickým senzorem, který podporuje 24hodinové nepřetržité měření a zaznamenávání tepové frekvence, což vám pomáhá sledovat změny vašeho zdravotního stavu.

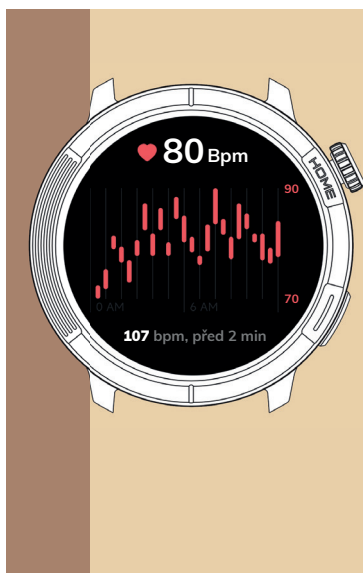

Chcete-li změřit tepovou frekvenci:

1. Noste hodinky správně a položte paži naplocho.
 2. Zůstaňte v klidu po dobu 10 sekund, abyste změřili svou aktuální tepovou frekvenci.
- Hodinky budou provádět automatická měření po celý den.
 - Pokud chcete autom. měření zakázat, můžete v aplikaci jednoduše vypnout celodenní sledování srdečního tepu.
 - Po synchronizaci dat s aplikací můžete zobrazit data HRV v aplikaci.

Pro celodenní automatické měření: Když jsou hodinky připojeny k telefonu, můžete přejít do aplikace Fitbeing > Profil > Moje hodinky a povolit nebo zakázat celodenní automatické sledování v části „Měření údajů o zdraví“. Po aktivaci budou hodinky automaticky měřit a zaznamenávat změny srdečního tepu v průběhu dne, kdy je budete nosit.

Klidová tepová frekvence, také známá jako klidná srdeční frekvence, odkazuje na počet úderů srdce za minutu v klidném a neaktivním stavu. Klidová srdeční frekvence může být udržována v relativně pomalém a stabilním rozsahu prostřednictvím činností, které cvičí srdeční funkci.

HRV: nebo také variabilita srdeční frekvence, odkazuje na variace v sekvenčních srdečních tepech. Obsahuje informace o regulaci kardiovaskulárního systému neurohumorálními faktory, pomocí kterých lze posoudit stav a prevenci kardiovaskulárních onemocnění.

4. OKYSLIČENÍ KRVE



Pro měření kyslíku v krvi:

1. Noste hodinky správně a položte paži naplocho.
2. Klepněte na „Start“ a zůstaňte v klidu po dobu 30 sekund, abyste změřili svou aktuální úroveň nasycení krve kyslíkem.

Více historických dat o krevním kyslíku můžete procházet prostřednictvím aplikace Fitbeing.

5. STRES



Pro měření stresu:

1. Noste hodinky správně a položte paži naplocho.
2. Klepněte na „Start“ a zůstaňte v klidu po dobu 20 sekund, abyste změřili svou aktuální úroveň stresu.

Více historických dat o stresu můžete procházet prostřednictvím aplikace Fitbeing.

6. SPÁNEK

Když hodinky nosíte během spánku, automaticky detekují, kdy usnete, probudíte se, a poskytnou přehled o vašem hlubokém spánku, lehkém spánku, REM spánku a době bdění.



Pro měření spánku:

1. Stiskněte a otáčejte korunkou pro vstup do centra aplikací, poté klepněte na „Spánek“ pro záznamy spánku.
2. Hodinky zobrazí údaje o spánku pro aktuální den a dobu trvání každé fáze spánku.

Prostřednictvím aplikace Fitbeing si také můžete prohlédnout své historické údaje o spánku.

7. MENSTUAČNÍ CYKLUS



Chcete-li sledovat a předpovídat svůj menstruační cyklus:

1. Během menstruace můžete snadno zaznamenávat menstruaci a její stavy v aplikaci pro sledování menstruace.
2. Hodinky automaticky vypočítají a předpovídají budoucí menstruační období, okna plodnosti a bezpečná období na základě vámi nastavené délky cyklu.

Po synchronizaci s aplikací můžete procházet historii a pohodlně zobrazit předpovědi menstruačního cyklu.

Pro sledování vašich tréninků

Přejděte na možnost „Cvičení“ a vyberte typ tréninku, který chcete sledovat.



TRÉNINK

Hodinky podporují 60 různých sportovních režimů, včetně venkovní chůze, indoor chůze, venkovní běh, indoor běh, venkovní cyklistika, indoor cyklistika, eliptické trenažéry, jóga a další.

Vyberte si vhodný cvičební režim na základě vaší aktivity.

Začátek tréninku:

1. Zahajte cvičení stisknutím tlačítka korunky pro vstup do rozhraní cvičení. Přejetím doleva nebo doprava vyberte nejnovější aktivitu.
2. Během cvičení můžete stisknutím tlačítka korunky pozastavit relaci (pokud je povoleno v nastavení Fitbeing).
3. Můžete také přejet prstem doleva nebo doprava a provádět akce jako „pozastavit cvičení“, „ukončit cvičení“ a „ovládat přehrávání hudby na telefonu“.
4. Po každém tréninku si můžete prohlédnout podrobné údaje o cvičení na obrazovce souhrnu.

GPS sledování:

Při venkovních aktivitách musí GPS hodinek navázat spojení se satelity. Zde je několik důležitých bodů:

1. Při spouštění služeb určování polohy musíte počkat, až se GPS připojí k satelitům. Na otevřených plochách to může výrazně zkrátit dobu potřebnou k vytvoření místa.
2. Ikona bude blikat, což znamená, že hodinky hledají signály GPS. Když přestane blikat, znamená to úspěšné určení polohy GPS.
3. Připojení signálu GPS může být ovlivněno tunely, hustými lesy, mezi vysokými budovami nebo pod mosty, což může způsobit dočasnou ztrátu signálu. Pokud je to možné, doporučuje se provádět venkovní aktivity na otevřených prostranstvích.

Poznámka:

- Pokud je doba cvičení příliš krátká, výsledky nebudou zaznamenány.
- Po dokončení každého cvičení klikněte na tlačítko „Konec“, abyste zajistili přesnost zaznamenaných údajů o cvičení.
- Kliknutím na záznamy cvičení na stránce aplikace Fitbeing si můžete prohlédnout podrobnou historii cvičení.

Další

1. DÝCHÁNÍ



1. Stisknutím a otočením korunky hodinek přejděte do Centra aplikací a poté klepněte na „Trénink dechu“ pro vstup do rozhraní.
2. Můžete nastavit „Frekvence dýchání“ nebo „Tréninkový čas“ a poté kliknout na „Start“ pro zahájení dechového tréninku.
3. Jak se animace odvíjí, pomalu se nadechněte a poté vydechněte, jak se animace stahuje.
4. Pokud chcete skončit před dokončením animace, potáhněte prstem doprava po obrazovce a klepněte na „Dokončit“.

2. BUDÍKY



Chcete-li nastavit budík:

1. Stiskněte a otáčejte korunkou hodinek, abyste vstoupili do Centra aplikací, poté klepněte na „Budík“ pro přístup do rozhraní budíku.
2. Klepnutím na tlačítko „+“ přidáte budík. Pokud nevyberete žádné dny opakování, bude to jednorázový budík. Můžete si také vybrat opakující se budíky, například denní, pracovní dny, víkendy nebo konkrétní dny v týdnu.
3. Klepnutím na ikonu „Hotovo“ dokončíte nastavení.

Odložit: Po nastavení budíku můžete aktivovat tuto funkci, která odloží budík o 10 min.

Zastavit: Když budík zavibruje a zazvoní, klepnutím na „Stop“ budík ukončíte. Pokud jste povolili funkci odložení, můžete klepnutím na „Odložit“ odložit budík o 10 minut.

Smazat: V rozhraní „Alarm“ klepněte na budík, který chcete smazat, přejděte na stránku úpravy budíku a poté klepněte na „Smazat“ pro odstranění budíku.

3. TELEFON

Klepnutím na „Volání“ v Centru aplikací vstoupíte do rozhraní volání. Zde můžete procházet nedávnými hovory a častými kontakty.



1. Můžete volat pomocí historie posledních hovorů, častých kontaktů nebo číselníku.
2. Když na svém telefonu přijmete příchozí hovor, můžete hovor přijmout klepnutím na tlačítko „Přijmout“ na hodinkách.
3. Svě časté kontakty můžete spravovat v aplikaci Fitbeing tak, že přejdete na „Moje hodinky“ – „Bluetooth Hovor“. V seznamu častých kontaktů můžete upravovat, přidávat nebo mazat kontakty s maximálně 20 kontakty.

Poznámka:

Funkce volání vyžaduje udržování dobrého spojení Bluetooth s vaším telefonem.

4. KOMPAS

V centru aplikací klikněte na „Kompas“ pro vstup do aplikace.



1. Skutečný směr vaší přední strany můžete posoudit podle směru a měřítka šipky.
2. Pokyny a hodnoty zobrazené na obrazovce vám mohou pomoci najít správný směr.
3. Prostřednictvím „nadmořské výšky“ zobrazené na obrazovce můžete zjistit výšku vaší aktuální polohy v porovnání se standardní hladinou moře.

Poznámka:

Nadmořská výška se vypočítává na základě standardního atmosférického tlaku přes senzor tlaku vzduchu. Pro kalibraci přesnosti měření je třeba připojit aplikaci. Doporučuje se kalibrovat každých 12 hodin nebo otevřít aplikaci, když jste připraveni získat nadmořskou výšku, abyste zajistili, že přesnost je dostatečně přesná.

5. STOPKY



1. Stiskněte korunku pro vstup do „Centrum aplikací“, poté klepněte na „Stopky“ pro vstup do rozhraní stopek.
2. Klepnutím na „Start“ zahájíte počítání času. Klepnutím na „Kolo“ zaznamenáte čas kola. Klepnutím na „Stop“ stopky pozastavíte. Klepnutím na „Reset“ vše vynulujete.
3. Přejetím prstem doprava nebo stisknutím korunky hodinek ukončíte aplikaci stopek bez ukončení stopek.

6. SVĚTOVÉ HODINY



1. Stisknutím korunky vstupte do Centra aplikací, poté klepněte na „Světové hodiny“ pro přístup do rozhraní světových hodin.
2. Uvidíte časové karty zobrazené pro různá města, včetně názvu města, aktuálního času a časového rozdílu od města umístění.

3. Můžete přidat nebo odstranit města zobrazená na rozhraní světových hodin v aplikaci Fitbeing. Podle potřeby můžete také změnit pořadí měst. Světové hodiny mohou zobrazit až 10 měst.

7. ČASOVAČE



1. Stiskněte korunku pro vstup do Centrum aplikací a poté klepněte na „Časovač“ pro přístup k rozhraní časovače.

2. Můžete si vybrat z přednastavených trvání časovače, jako je 1 min, 2 min, 5 min, 10 min, 30 min a 60 min. Klepnutím na libovolné trvání spustíte časovač.

3. Můžete také nastavit vlastní časovač výběrem „Vlastní“. Nastavte požadovaný čas odpočítávání a klepnutím na „Start“ spustíte odpočítávání. Klepnutím na „||“ pozastavíte odpočítávání a klepnutím na „X“ vše zastavíte a resetujete.

8. POČASÍ

Chcete-li na hodinkách zobrazit místní informace o počasí, musíte aplikaci udělit oprávnění k poloze a synchronizovat ji s hodinkami.

Informace o počasí zobrazené na hodinkách mohou zobrazovat povětrnostní podmínky za posledních 12 hodin. Chcete-li udržovat informace o počasí aktuální, otevřete aplikaci a synchronizujte počasí alespoň jednou za 12 hodin.

Karta zástupců počasí: Potažením dvakrát doprava na hlavním rozhraní hodinek získáte přístup ke kartě zástupců počasí, která zobrazuje vaši polohu, počasí, teplotu a další informace.

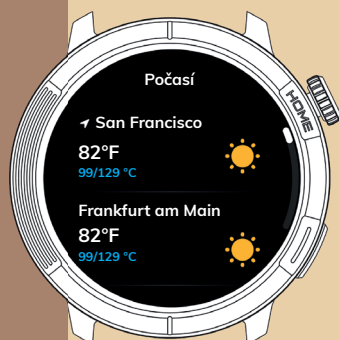

Aplikace Počasí:

1. Stisknutím a otočením korunky hodinek přejděte do Centra aplikací, poté klepněte na „Počasí“ pro přístup k rozhraní počasí, které zobrazuje vaši polohu, povětrnostní podmínky, teplotu a další informace.

2. V aplikaci Fitbeing můžete také přidat informace o počasí až pro 5 měst. Přejděte na stránku „Sledování“ a klepnutím na „Počasí“ nastavte města.

9. DÁLKOVÉ OVLÁDÁNÍ FOTOAPARÁTU

Chcete-li používat funkci dálkového ovládní fotoaparátu, nezapomeňte aktivovat funkci fotoaparátu v telefonu a zajistit úspěšné připojení Bluetooth mezi hodinkami a telefonem. Kromě toho udržujte vzdálenost mezi oběma zařízeními maximálně 10 metrů a ujistěte se, že mezi nimi nejsou žádné překážky.



1. Stiskněte a otáčejte korunkou hodinek pro vstup do Centrum aplikací, poté klepněte na „Ovládání kamery“ pro vstup do rozhraní vzdálené kamery.
2. Kameru na telefonu můžete ovládat klepnutím na „tlačítko spouště“ na hodinkách.
3. Ujistěte se, že jsou hodinky připojeny k telefonu a že je v telefonu aktivována funkce fotoaparátu.

10. HUDBA

Po navázání spojení mezi hodinkami a telefonem můžete ovládat přehrávání hudby na hodinkách. Pokud nejste připojeni, budete vyzváni k připojení k aplikaci Fitbeing.



1. Stisknutím a otočením korunky hodinek přejděte do Centra aplikací, poté klepněte na „Hudba“ pro přístup na stránku ovládní hudby.
2. Klepněte na tlačítko „Přehrát / Pauza“ pro ovládní přehrávání nebo pozastavení na vašem telefonu.
3. Klepnutím na tlačítka „Předchozí skladba“ nebo „Další skladba“ přepnete na předchozí nebo následující skladbu.

Poznámka:

Doporučuje se používat vestavěný nebo tradiční hudební přehrávač v telefonu, abyste se vyhnuli problémům s kompatibilitou, které mohou bránit ovládní hudby.

11. NAJÍT MŮJ TELEFON

Ujistěte se, že jsou hodinky a telefon propojeny a zda je aplikace Fitbeing otevřená.



1. Stisknutím korunky vstupte do Centra aplikací a poté klepněte na „Najít můj telefon“.
2. Klepněte na ikonu a váš telefon zazvoní a zavibruje, abyste jej mohli najít.

Poznámka:

Pro uživatele iPhone se ujistěte, že váš telefon není v tichém režimu.

Aktualizace firmware

1. Otevřete aplikaci a přejděte na „Profil“ > „Moje hodinky“. Pokud je k dispozici aktualizace firmwaru, naleznete možnost aktualizace v seznamu podrobností. Klepnutím na možnost aktualizace vstoupíte na stránku aktualizace. Výběrem možnosti „Instalovat“ spustíte proces aktualizace a dokončete ji podle pokynů.
2. Během aktualizace firmwaru se ujistěte, že hodinky zůstávají připojeny ke smartphonu a mají dostatečnou výdrž baterie. Proces aktualizace může trvat několik minut nebo i déle, v závislosti na modelu vašich hodinek a velikosti instalačního souboru.

Poznámka:

- Neodpojujte připojení před dokončením aktualizace, protože to může způsobit abnormality systému a zabránit normálnímu používání zařízení.
- Po dokončení aktualizace se hodinky automaticky restartují a aktualizují se na nejnovější verzi firmwaru.
- Ujistěte se, že máte hodinky připojené ke smartphonu a zkontrolujte, zda všechny funkce fungují správně.

Nabíjení hodinek

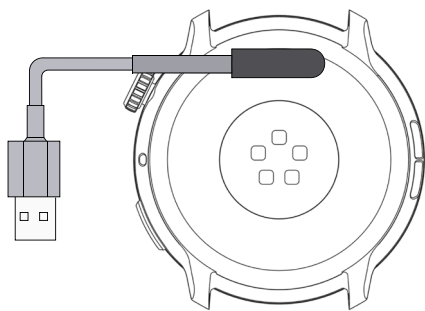

Chcete-li hodinky nabít, připojte nabíjecí kabel ke zdroji napájení USB. Druhý konec připojte k nabíjecímu kontaktu na zadní straně hodinek. Během nabíjení budou hodinky zobrazovat ikonu nabíjení.

Poznámka:

- Ujistěte se, že USB nabíjecí konektor je na stejné straně jako korunka.
- Ujistěte se, že používáte standardní USB s výstupem 5V–1A nebo vyšším.
- Před nabíjením nezapomeňte vyčistit nabíjecí kontakty hodinek, abyste odstranili jakýkoli přetrvávající pot nebo vlhkost.

Nošení a péče

- Hodinky se doporučuje sundávat přibližně na jednu hodinu denně. Pokud pocítujete nepohodlí nebo podráždění, jako je zarudnutí, brnění nebo pálení, sundejte si hodinky a položte zápěstí
- Pro udržení hygieny si pravidelně čistěte hodinky a zápěstí, zejména po tréninku a po pocení. K čištění hodinek nepoužívejte mýdlo na ruce, sprchový gel, prostředek na mytí nádobí nebo čisticí ubrousky, protože mohou způsobit podráždění pokožky. Místo toho použijte k čištění řemínku jemné mýdlo a čerstvou vodu.

1. NASAZENÍ A VÝMĚNA ŘEMÍNKU

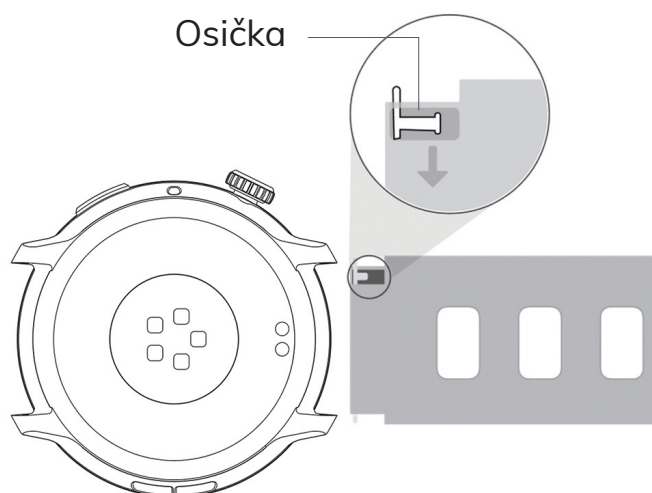

Výměna řemínku

1. Stáhněte pružinku osičky.
2. Zatlačte a přidržte osičku.
3. Jemným zatažením řemínek vyndáte.

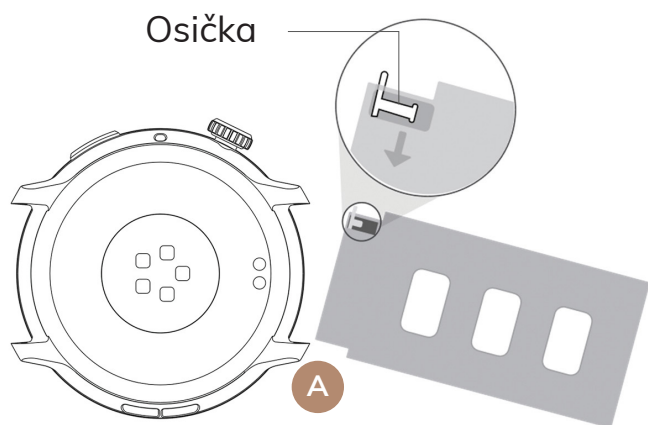

Nasazení řemínku

1. Vložte první část osičky a řemínku do hodinek.
2. Stáhněte a držte pružinku osičky.
3. Lehce zatlačte řemínek s pružinkou do druhé části hodinek. Poté pružinku pusťte.
4. Zatáhněte za řemínek pro ujištění připnutí.

2. DOPORUČENÍ

Pro optimální přesnost dat a měření dodržujte při nošení hodinek následující pokyny:

1. Noste hodinky v poloze přibližně na šířku dvou prstů od zápěstní kosti.
2. Pro pohodlí upravte pásek tak, aby mezi ním a zápěstím byla zhruba šířka prstu. To zajišťuje jak kontakt senzorů, tak pohodlné nošení.



Podrobnosti k používání hodinek

- Při ponoření do vody může tlakoměr a výškoměr vykazovat chybu kvůli tlaku na hodinky způsobený vodou. Po použití hodinek ve vodě doporučujeme hodinky řádně osušit, ponechat cca 1 hodinu na suchém vzduchu a poté hodinky resetovat. Dojde tak k kalibraci senzoru a opětovnému správnému měření.
- Hodinky mají integrovanou GPS a veškeré venkovní aktivity měří pomocí GPS. Vnitřní aktivity jako běh na páse, vnitřní chůze, spinning a ostatní pomocí GPS neměří jelikož tyto aktivity GPS nevyužijí.
- Výdrž baterie hodinek je závislá na použití a aktivních funkcích během dne. Pro vyšší výdrž hodinek doporučujeme vypnout funkci Always-On či nastavit zobrazování pouze v určitou dobu (lze nastavit v aplikaci). Po vypnutí Always-On a Měření zdravotních údajů po celý den se životnost baterie prodlouží až na 8 dní (stále funkční notifikace a volání).

Plavání a sprchování s hodinkami

- Hodinky mají certifikaci IP68/3ATM a odolají tak vodě při běžném používání.
- Před použitím ve vodě jako koupání či sprchování doporučujeme zapnout funkci Vodní zámek v Centru ovládání na hodinkách a po ukončení aktivity jej opět vypnout a hodinky řádně osušit.
- Při plavání či sprchování nemačkejte žádná tlačítka či korunku, došlo by k vniknutí vody do hodinek a jejich poškození. S hodinkami se nepotápějte do větší hloubky než 1,5 metru. Hodinky nepoužívejte v moři kvůli slané vodě či v páře nebo sauně.
- Pokud to není nezbytně nutné tak doporučujeme aby jste se s hodinkami vyhýbali vodě, prodloužíte tak jejich životnost. Berte na vědomí, že ochrana proti vodě v čase života hodinek stárne a může tak dojít k vniknutí vody do hodinek.

Návod na vyjmutí akumulátoru

- Výrobek obsahuje zabudovanou baterii, která může obsahovat látky škodlivé životnímu prostředí a nepatří tedy do běžného komunálního odpadu. Baterii můžete vyjmout a předat k ekologické likvidaci. Pokud jste se rozhodli baterii vyjmout, doporučujeme obrátit se na odborníka.
- V každém případě nechte hodinky zcela vybit a potom za pomoci nožíku opatrně odlepte zadní kryt. Pak nůžkami přestříhnete po jednom vodiče k baterii a opatrně ho vyjměte tak, aby nedošlo k jeho poškození a úniku elektrolytu.
- Používejte ochranné pracovní pomůcky a dbejte pravidel bezpečnosti práce, aby nedošlo k úrazu.

Použité elektrozařízení

- Výrobek předejte na příslušné sběrné místo, kde bude zajištěna jeho recyklace nebo ekologická likvidace. O sběrných místech se můžete informovat na příslušných městských a obecních úřadech, popřípadě můžete výrobek odevzdat přímo prodejci/výrobci.
- Kmitočtové pásmo: 2402–2480 MHz
- Max. výkon: 1,06 dBm

Prohlášení o shodě: Tímto Promotion Deals s.r.o. prohlašuje, že typ zařízení Madvell Active je v souladu se směrnicí 2014/53/EU. Úplné znění EU prohlášení o shodě je k dispozici na těchto internetových stránkách: <https://www.madvell.cz/user/documents/upload/prohlaseni/Active.pdf>

Bezpečnostní opatření

- Vlastní demontáž hodinek, kromě výměny řemínku, zruší záruku a ohrozí bezpečnost.
- Vyhněte se násilnému otevírání pouzdra hodinek, mohlo by dojít ke zkratu a přehřátí.
- Udržujte hodinky mimo prostředí s teplotou vyšší než 60 °C, aby nedošlo k vytečení baterie nebo výbuchu.
- I když produkt splňuje vodotěsné standardy IP68/3ATM, nedoporučuje se pro aktivity, jako je koupání, potápění nebo vodní lyžování, které zahrnují vysoké teploty, páru nebo rychlý proud vody. Všimněte si, že vodotěsnost může být ohrožena, pokud je poškozena struktura produktu.
- Hodinky by se měly pravidelně čistit, aby se zabránilo usazování nečistot a prachu. Jemně otřete povrch měkkým hadříkem, aby hodinky zůstaly čisté a suché, a vyhněte se používání příliš vlhkých hadříků nebo jakýchkoli externích zdrojů tepla (např. vysoušeče vlasů) k sušení hodinek. Nečistěte je během nabíjení a k čištění nepoužívejte čisticí prostředky ani stlačený vzduch.
- Netlačte silou na digitální otočnou korunku hodinek, mohlo by dojít k poškození, na které se nevztahuje záruka.
- Při připojování nabíjecího kabelu k nabíjecím komponentám se vyvarujte prudkému ohýbání kabelů nebo jejich kombinování s jinými kovovými dráty nebo kabely. Pravidelně kontrolujte kabel a rozhraní, zda nejsou zamotané, zlomené, ohnuté nebo jinak poškozené.
- Uvědomte si, že aktualizace firmwaru mohou vést ke změnám rozhraní a použití. Podrobné informace naleznete v pokynech k upgradu produktu.
- V případě abnormálních situací, jako je nouzový režim, poruchy senzoru nebo zpoždění rozhraní, 12sekundovým dlouhým stisknutím tlačítka restartujte a obnovte hodinky.

Technická podpora/Servis

Nejdou Vám spárovat hodinky? Nevíte si rady, jak zprovoznit Bluetooth volání nebo hodinky nefungují, jak mají?

Zavolejte nám na +420 739 039 368 nebo pište na info@advell.cz.

Jsme tu pro Vás každý pracovní den mezi 09:00 až 15:00.

Výrobce: Promotion Deals s.r.o., Dobronická 1257 Praha, Česká republika

Klíčové technické parametry hodinek

Výrobek	Madvell Active
Displej	1.43" HD AMOLED
Rozlišení displeje	466 x 466
Kapacita baterie	400 mAh
Konektivita	Bluetooth 5.3
Voděodolnost	IP68/3ATM
Integrovaná GPS	L1, GPS / BDS / GAL / GLO / QZS / SBAS
Geomagnetický senzor	Podporuje kompas
Tlak vzduchu	Výškoměr, tlakoměr
Velikost hodinek	46.5mm × 46.5mm × 11.6mm
Optimální pracovní teplota	0°C ~ 50°C
Lze připojit k zařízení	iOS 13.0 a vyšší, Android 9.0 a vyšší



MADVELL

Děkujeme



www.madvell.cz